

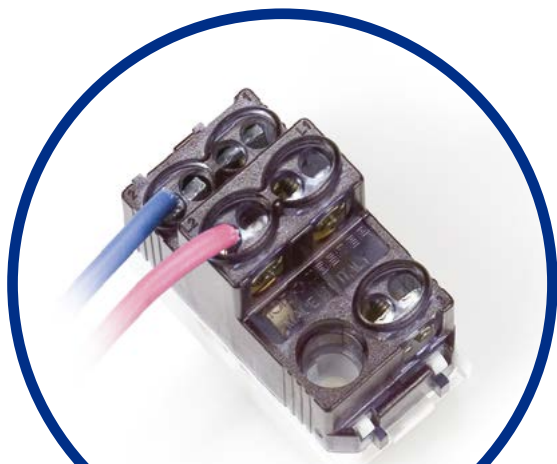

Multifunzione

1 apparecchio x 6 utilizzi

BREVETTATO



UTILIZZO PULSANTE NA

Fin dalla nascita del Sistema Modo, Master iniziò a presentare il multifunzione, un apparecchio semplice ma innovativo, in grado di sostituire i comandi più utilizzati e di risolvere le situazioni impreviste.

Un solo apparecchio, brevettato e certificato IMQ, che può essere utilizzato come **interruttore unipolare, bipolare, deviatore, pulsante normalmente chiuso o normalmente aperto**, e anche **pulsante bipolare normalmente aperto**. Oggi il multifunzione non fa più notizia, ma ogni giorno continua a far risparmiare tempo e complicazioni agli installatori che scelgono di utilizzare le serie civili Master.

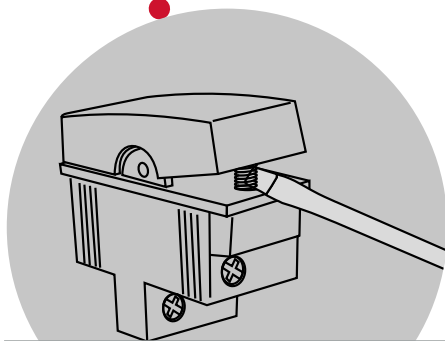

Rimozione della molla con un cacciavite



UTILIZZO INTERRUTTORE 1P

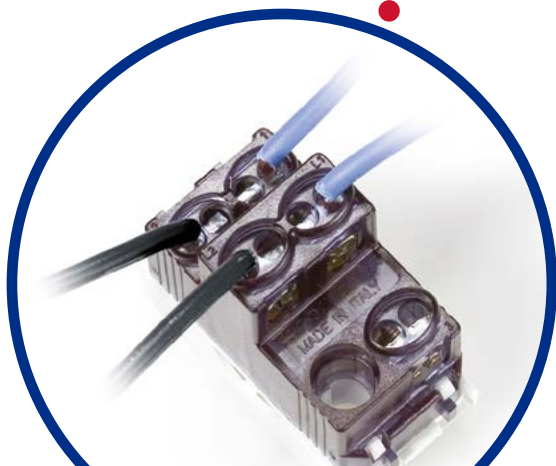

UTILIZZO INTERRUTTORE 2P



UTILIZZO DEVIATORE

INSERIMENTO FRONTALE O POSTERIORE?

A TE LA SCELTA!

Nel corso degli anni le serie civili Master sono state oggetto di una profonda riprogettazione, che pur mantenendone immutato il design, ha permesso di offrire la soluzione migliore a ciascun installatore. Alla tradizionale gamma di supporti con inserimento posteriore dei frutti, è stata affiancata una nuova linea di supporti che permettono l'inserimento frontale dei medesimi frutti. Grazie alla doppia soluzione nelle principali applicazioni (3, 4 e 7 moduli), è possibile scegliere la modalità di installazione a seconda delle proprie preferenze.

**INSERIMENTO POSTERIORE
DEGLI APPARECCHI
SUL SUPPORTO**



**INSERIMENTO FRONTALE
DEGLI APPARECCHI
SUL SUPPORTO**

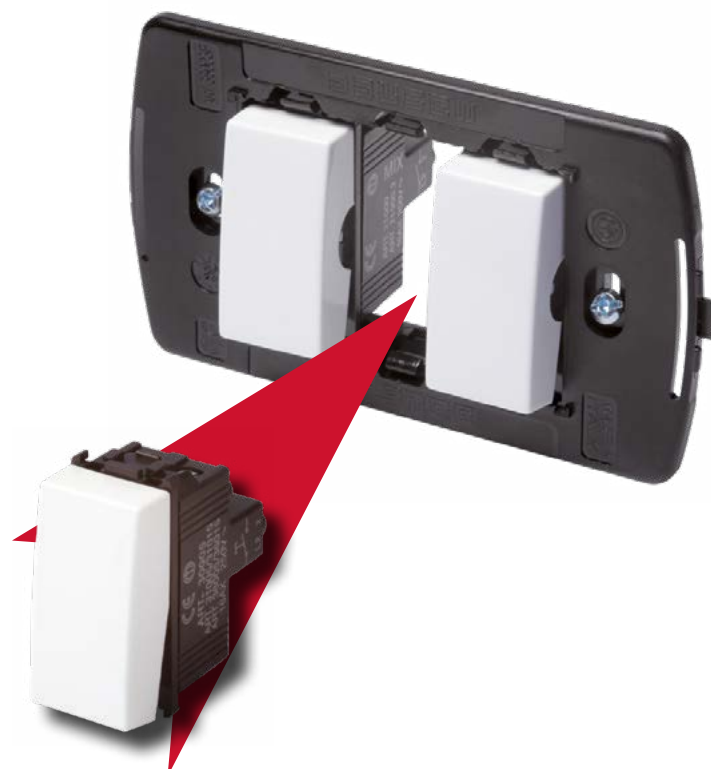

La quasi totalità degli apparecchi MODO, STEEL e MIX sono predisposti per l'inserimento frontale sui supporti. Consigliamo quindi di verificare la presenza sulla confezione del simbolo F-ok per avere la garanzia di una corretta installazione sui supporti ad inserimento frontale.

TASTO BIANCO, GRIGIO O STEEL? *SCEGLI QUANDO VUOI!*



Grazie ai tasti intercambiabili dei comandi MODO è semplicissimo cambiare il colore della finitura, o aggiungere un copritasto con simbologia per migliorare l'impianto.

COMANDI ILLUMINABILI

I comandi della linea MODO dispongono di apposite versioni con gemma trasparente che ne consente la retroilluminazione.

Le apposite lampade per la retroilluminazione dei comandi sono disponibili al neon (colore ambra) e a LED (blu o bianco).



Le linee MIX e Retrò prevedono la retroilluminabilità di tutti i comandi, sfruttando la semi-trasparenza dei materiali. MIX dispone anche di comandi dedicati con gemma.



Le serie civili Master hanno massimizzato il concetto di modularità, offrendo all'installatore una completa intercambiabilità tra placche e apparecchi delle serie Modo, Steel, Retrò e Mix.

Nelle pagine seguenti vengono presentate le particolarità di ciascun supporto, indicando le scatole su cui fissarlo, le placche compatibili, gli eventuali accessori e i frutti applicabili.

Inoltre con le applicazioni a 3, 4 e 7 moduli, le serie civili Modo, Steel e Mix sono le prime ad offrire la doppia possibilità di inserimento dei frutti frontale o posteriore, a seconda del tipo di supporti prescelti dall'installatore.



SERIE CIVILI

Scatole supporti e placche

Scatola da incasso

Supporto

Placca

Accessori placca

Apparecchi

1 Modulo

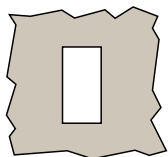

Pareti leggere e pannelli



38011

Supporto Modo/Mix a un modulo.



Placche a 1 modulo
Modo e Mix



è possibile installare tutti gli apparecchi Modo e Mix e Retrò a un modulo.

1+1 Moduli

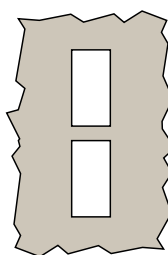

Pareti leggere e pannelli



2X 38011

Due supporti Modo/Mix a un modulo agganciati



Placche a 1+1 modulo
Modo e Mix



è possibile installare tutti gli apparecchi Modo e Mix e Retrò a un modulo.

SERIE CIVILI

Scatole, supporti e placche

Scatola da incasso	Supporto	Placca	Accessori placca	Apparecchi
--------------------	----------	--------	------------------	------------

2 Moduli



00411 Scatola rotonda Ø 60mm da incasso



00402 Scatola rotonda Ø 60mm per pareti leggere



00418 Scatola quadrata in plastica



38020-I

Supporto agganciabile Modo/Mix a due moduli.



Placche a 2 moduli Modo, Mix e Vitra, placca monoblocco Mix. Non monta placche Retrò.



Su placca Modo 2 moduli è possibile sostituire l'anello grigio standard con le versioni:

- 39002 Bianco
- 39002-FTL Fotoluminescente
- 39070 con portello fumè
- 33932 Steel



è possibile installare tutti gli apparecchi Modo e Mix e Retrò a uno o due moduli.



Su placca Vitra 2 moduli è possibile sostituire l'anello cromato standard con le versioni:

- 21VBS.2 Bianco MIX
- 33VBS.2 Steel
- 36VBS.2 Bianco MODO
- 39VBS.2 Grigio scuro MODO

2 Moduli



00418 Scatola quadrata in plastica



38021

Supporto agganciabile Modo/Mix a due moduli.



Placche a 2 moduli Modo, Mix e Vitra, placca monoblocco Mix. Non monta placche Retrò.



Su placca Modo 2 moduli è possibile sostituire l'anello grigio standard con le versioni:

- 39002 Bianco
- 39002-FTL Fotoluminescente
- 39070 con portello fumè
- 33932 Steel



è possibile installare tutti gli apparecchi Modo e Mix e Retrò a uno o due moduli.



Su placca Vitra 2 moduli è possibile sostituire l'anello cromato standard con le versioni:

- 21VBS.2 Bianco MIX
- 33VBS.2 Steel
- 36VBS.2 Bianco MODO
- 39VBS.2 Grigio scuro MODO

SERIE CIVILI

Scatole, supporti e placche

Scatola da incasso

Supporto

Placca

Accessori placca

Apparecchi

2 Moduli centrali su scatola 3 moduli



00412 Scatola rettangolare unificata 3 moduli da incasso



00403 Scatola rettangolare 3 moduli per pareti leggere



38008

Supporto Modo/Mix rettangolare a due moduli ad inserimento frontale dei frutti.



Placche rettangolari a 2 moduli tipo 21MX__3-C



è possibile installare tutti gli apparecchi Modo e Mix a uno o due moduli e Retrò.

3 Moduli

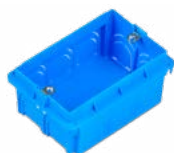

00412 Scatola rettangolare unificata 3 moduli da incasso



00402 Scatola rettangolare 3 moduli per pareti leggere



38003

Supporto Modo/Mix a tre moduli.



38003-F

Supporto Modo/Mix a tre moduli con inserimento frontale dei frutti.



Placche a 3 moduli Modo, Mix, Retrò e Vitra. Placche a 1 modulo centrale e cieca Mix.



Su placca Modo 3 moduli è possibile sostituire l'anello grigio standard con le versioni:
39003 Bianco
33933 Steel
39003-FTL Fotoluminescente
39033 Grigio TLI
39033-B Bianco TLI
33943 Steel TLI



è possibile installare tutti gli apparecchi Modo e Mix a uno, due e tre moduli e Retrò.



Su placca Vitra 3 moduli è possibile sostituire l'anello cromato standard con le versioni:
21VBS.3 Bianco MIX
33VBS.3 Steel
36VBS.3 Bianco MODO
39VBS.3 Grigio scuro MODO

SERIE CIVILI

Scatole, supporti e placche

Scatola da incasso	Supporto	Placca	Accessori placca	Apparecchi
--------------------	----------	--------	------------------	------------

4 Moduli



00413 Scatola rettangolare unificata 4 moduli da incasso



00404 Scatola rettangolare 4 moduli per pareti leggere



Scatola rettangolare standard britannico



38004
Supporto Modo/Mix a quattro moduli.



38004-F
Supporto Modo/Mix a quattro moduli con inserimento frontale dei frutti.



Placche a 4 moduli
Modo, Mix, Retrò e Vitra



Su placca Modo 4 moduli è possibile sostituire l'anello grigio standard con le versioni:
39004 Bianco
33934 Steel
39004-FTL Fotoluminescente
39034 Grigio TLI
39034-B Bianco TLI
33944 Steel TLI

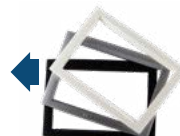

Su placca Vitra 4 moduli è possibile sostituire l'anello cromato standard con le versioni:
21VBS.4 Bianco MIX
33VBS.4 Steel
36VBS.4 Bianco MODO
39VBS.4 Grigio scuro MODO



è possibile installare tutti gli apparecchi Modo e Mix a uno, due e tre moduli e Retrò.

5 Moduli



00414 Scatola rettangolare 5 moduli da incasso



Scatola rettangolare standard britannico

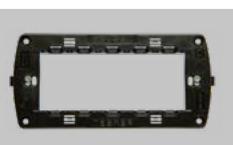

BS28002 
Supporto Modo/Mix a 5/5.5 moduli.



Placche a 5 moduli
Modo



Su placca Modo 5 moduli è possibile sostituire l'anello grigio standard con la versione bianca:
39005 Bianco



è possibile installare tutti gli apparecchi Modo e Mix a uno, due e tre moduli e Retrò.

 Articolo in esaurimento.

SERIE CIVILI

Scatole supporti e placche

Scatola da incasso

Supporto

Placca

Accessori placca

Apparecchi

7 Moduli



00416 Scatola rettangolare 6/7 moduli da incasso



00406 Scatola rettangolare 6/7 moduli per pareti leggere



38007
Supporto Modo/Mix a sette moduli.



38007-F
Supporto Modo/Mix a sette moduli con inserimento frontale dei frutti.



Placche a 7 moduli
Modo, Mix, Retrò e Vitra



Su placca Modo 7 moduli è possibile sostituire l'anello grigio standard con le versioni:
39007 Bianco
33937 Steel
39007-FTL Fotoluminescente
39037 Grigio TLI
39037-B Bianco TLI
33947 Steel TLI



Su placca Vitra 7 moduli è possibile sostituire l'anello cromato standard con le versioni:
21VBS.7 Bianco MIX
33VBS.7 Steel
36VBS.7 Bianco MODO
39VBS.7 Grigio scuro MODO



è possibile installare tutti gli apparecchi Modo e Mix a uno, due e tre moduli e Retrò.

2+2 Moduli

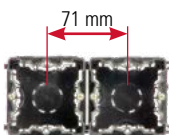
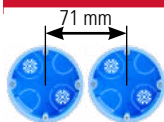

2 scatole tonde **00402/00411** o quadrate **00418** affiancate



00414 Scatola rettangolare 5 moduli da incasso



38005
Supporto Modo/Mix a 2+2 moduli reversibile.



2x 38002-I
Supporto agganciabile Modo/Mix



2x 38021
Supporto agganciabile Modo/Mix



38005
Supporto Modo/Mix a 2+2 moduli reversibile. Permette di agganciare gli apparecchi con orientamento orizzontale o verticale.



Placche a 2+2 moduli
Modo e Mix



Su placca Modo 2+2 moduli è possibile sostituire l'anello grigio standard con le versioni:
39002 Bianco
39002-FTL Fotoluminescente
39070 con portello fumè
33932 Steel



è possibile installare tutti gli apparecchi Modo e Mix a uno, due e tre moduli e Retrò.



SERIE CIVILI

Scatole supporti e placche

Scatola da incasso

Supporto

Placca

Accessori placca

Apparecchi

2+2+2 Moduli, installazione orizzontale

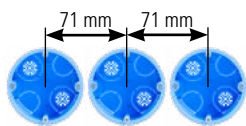

3 scatole tonde **00402/00411** affiancate



3x 38020-I ①
Supporto agganciabile
Modo/Mix a due moduli.



38005 + 38020-I ①
Supporto 2+2 moduli Modo/Mix
agganciabile e reversibile con
un supporto 2 moduli



Placche a 2+2+2 moduli
Modo e Mix



Su placca Modo 2+2+2 moduli è possibile sostituire l'anello grigio standard con le versioni:
39002 Bianco
39002-FTL Fotoluminescente
39070 con portello fumè
33932 Steel



è possibile installare tutti gli apparecchi Modo e Mix e Retrò a uno o due moduli.

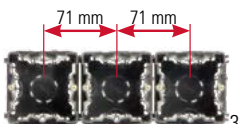

3 scatole quadrate **00418** affiancate



3x 38021 ①
Supporto agganciabile
Modo/Mix a due moduli.

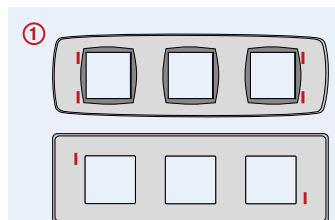

Rimuovere gli agganci evidenziati per l'installazione

2+2+2 Moduli, installazione verticale

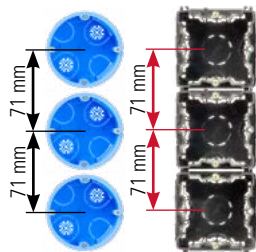

3 scatole tonde **00402/00411** o quadrate **00418** in verticale



38005 + 38020-I ②
Supporto 2+2 moduli
Modo/Mix con un supporto 2 moduli



3x 38021
Supporto agganciabile
Modo/Mix a 2 moduli



Placche a 2+2+2 moduli
Modo e Mix



Su placca Modo 2+2+2 moduli è possibile sostituire l'anello grigio standard con le versioni:
39002 Bianco
39002-FTL Fotoluminescente
39070 con portello fumè
33932 Steel



è possibile installare tutti gli apparecchi Modo e Mix e Retrò a uno o due moduli.

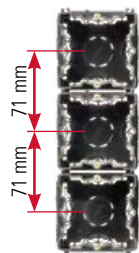

3 scatole quadrate **00418** in verticale



Rimuovere gli agganci evidenziati per l'installazione

SERIE CIVILI

Scatole supporti e placche

Scatola da incasso

Supporto

Placca

Accessori placca

Apparecchi

2+2+2+2 Moduli, installazione orizzontale

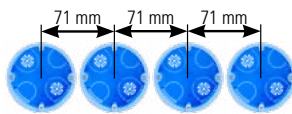

4 scatole tonde **00402/00411** affiancate



4x 38020-I ③
Supporto agganciabile
Modo/Mix a due moduli.



2x 38005 ③
Supporto 2+2 moduli Modo/Mix
agganciabile e reversibile



4x 38021
Supporto agganciabile
Modo/Mix a due moduli.



Placche a 2+2+2+2 moduli
Modo e Mix



Su placca Modo
2+2+2+2 moduli è
possibile sostituire
l'anello grigio standard
con le versioni:
39002 Bianco
39002-FTL
Fotoluminescente
39070 con portello
fumè
33932 Steel



è possibile installare
tutti gli apparecchi
Modo e Mix e Retrò
a uno o due moduli.

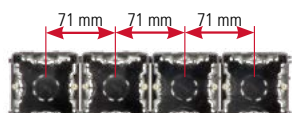

4 scatole quadrate **00418** affiancate

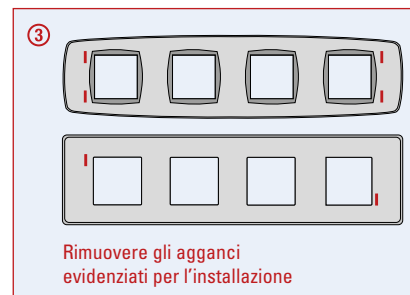

2+2+2+2 Moduli, installazione verticale

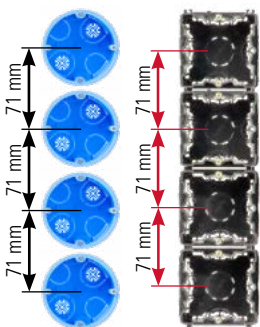

4 scatole tonde **00402/00411** o
quadrate **00418** in verticale



2x 38005 ③
Supporto 2+2
moduli Modo/Mix
agganciabile e
reversibile



4x 38021
Supporto
agganciabile
Modo/Mix
a 2 moduli



Placche a 2+2+2+2 moduli
Modo e Mix



Su placca Modo 2+2+2+2
moduli è possibile sostituire
l'anello grigio standard
con le versioni:
39002 Bianco
39002-FTL Fotoluminescente
39070 con portello
fumè
33932 Steel



è possibile installare tutti gli
apparecchi Modo e Mix e
Retrò a uno o due moduli.

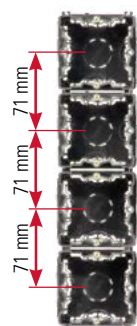

4 scatole quadrate **00418** in
verticale