

# MASTERA

DIVISIONE ELETTRICA



**CIRCOLARE  
TECNICO-COMMERCIALE**

**SETTEMBRE 2006**

Tutti i prodotti, le informazioni, le novità, gli eventi e le promozioni Master sul sito web [www.master-de.it](http://www.master-de.it)

Inoltre, registrandoti nell'area Download, potrai accedere a cataloghi, listini, certificazioni IMQ, software, loghi, pubblicità e altro materiale utile.



**[www.master-de.it](http://www.master-de.it)**

# CIRCOLARE TECNICO COMMERCIALE

Settembre 2006

**U**n 2006 all'insegna del rinnovamento per Master. Nei primi mesi dell'anno abbiamo assistito ad una crescente diffusione del marchio e dei prodotti Master in tutto il territorio nazionale, favorita anche dalla proficua presenza alle fiere di settore di Padova e Napoli.

In questi mesi è continuato l'ampliamento delle serie civili MODO e MIX, con l'arrivo delle prese TV e SAT, dei nuovi comandi MIX, delle prese per linee dedicate e dei supporti per guida DIN, in attesa delle grandi novità che verranno presentate alla fiera di Milano, Livin Luce 2007.

Si è inoltre puntato a rinnovare il catalogo generale, dando maggiore visibilità ai prodotti che costituiscono il naturale completamento della gamma Master. Tra le novità segnaliamo gli adattatori industriali, le nuove finiture Modì e la modifiche alla serie 16000.

Infine uno sguardo all'informazione tecnica, con l'inserimento sul sito web Master delle schede tecniche e schemi di installazione di tantissimi prodotti, per assistere in ogni momento rivenditori ed installatori.

## In queste pagine:

- Utilizzo delle prese MODO e MIX per TV e satellite
- Comandi MIX con simbologia
- Prese bipasso MIX
- Prese MODO e MIX per linee dedicate
- Nuova spinotteria industriale
- Nuovi colori placche Modì
- Miglioramenti alla serie 16000
- Disponibilità supporti guida DIN
- Master a Livin Luce 2007





# Diamo un segnale chiaro!



**A**nnunciate nella precedente circolare e già presenti nel catalogo MODO, sono adesso disponibili le nuove prese TV e satellitari per le serie MODO e MIX.

In queste pagine presentiamo alcune possibilità di installazione, per sfruttare a pieno le potenzialità dell'intera gamma prodotti.

Una guida approfondita con tutte le possibilità di installazione delle nuove prese è disponibile sul sito internet [www.master-de.it](http://www.master-de.it) all'interno del catalogo prodotti interattivo.

**Pres a diretta**

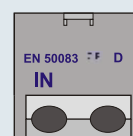

**Pres a passante**

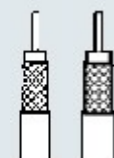
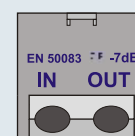

**Pres a passante trasformata in presa terminale**

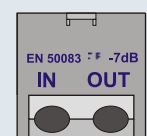

Resistenza di chiusura 75ohm

**Impianto TV con prese in derivazione**

Dal centralino

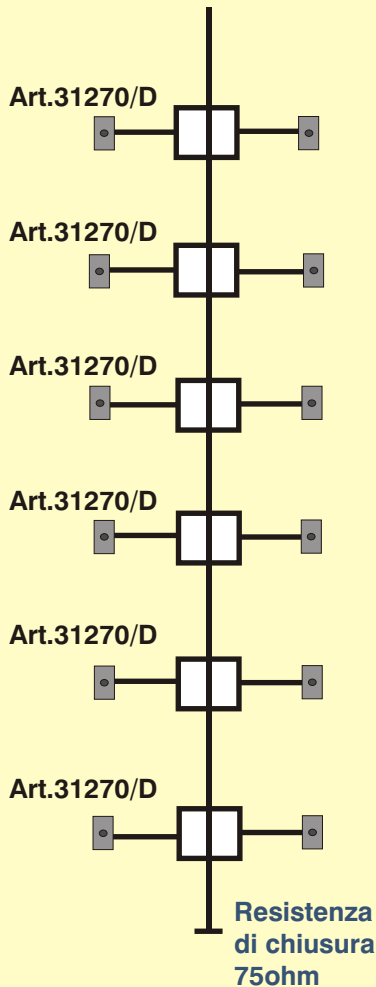

**Impianto TV con prese passanti**

Dal centralino

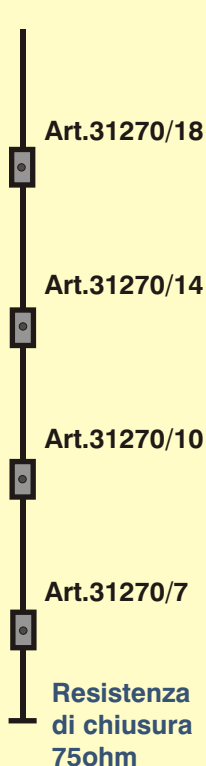

**Impianto SAT singola utenza**

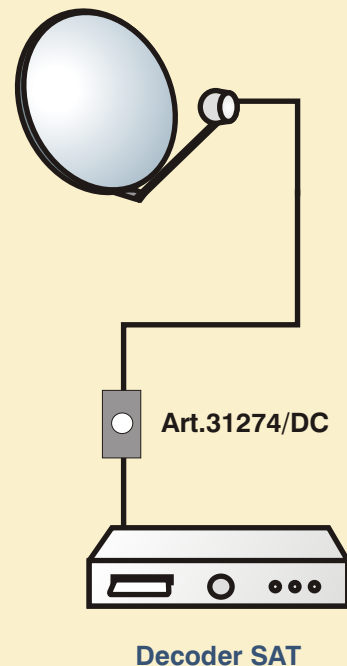

**Impianto TV-SAT miscelato singola utenza**

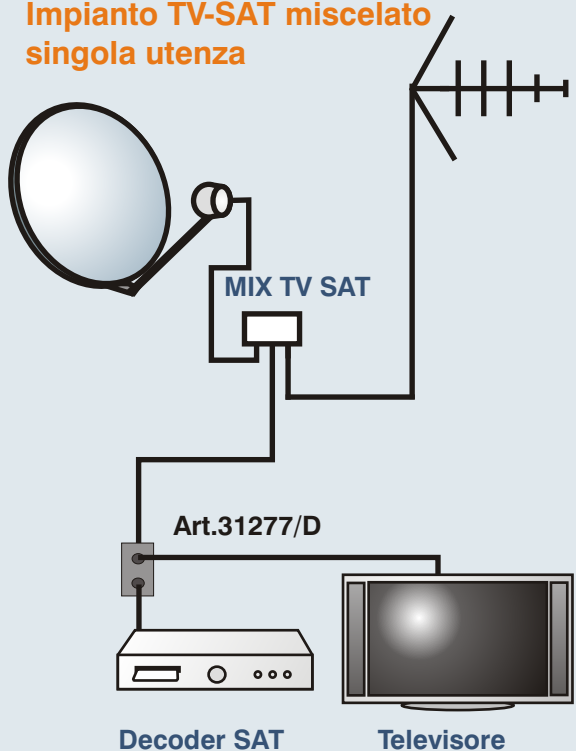

**Impianto TV-SAT con prese demix passanti**

Dal centralino

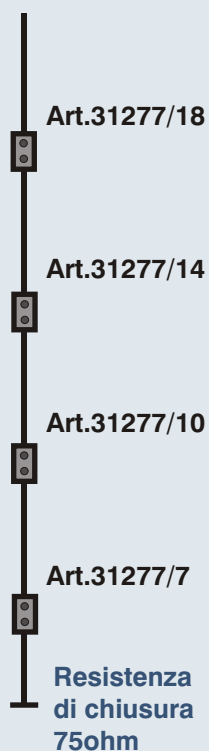

**Impianto TV-SAT con prese demix in derivazione**

Dal centralino

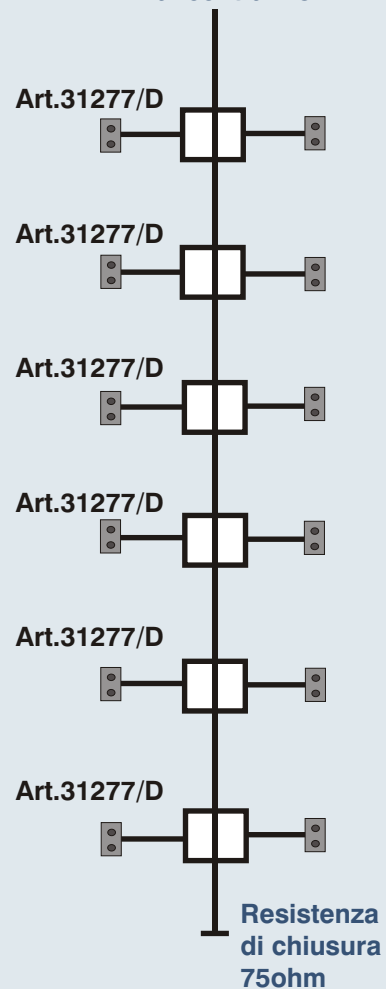

# Pausa di sbagliare comando?

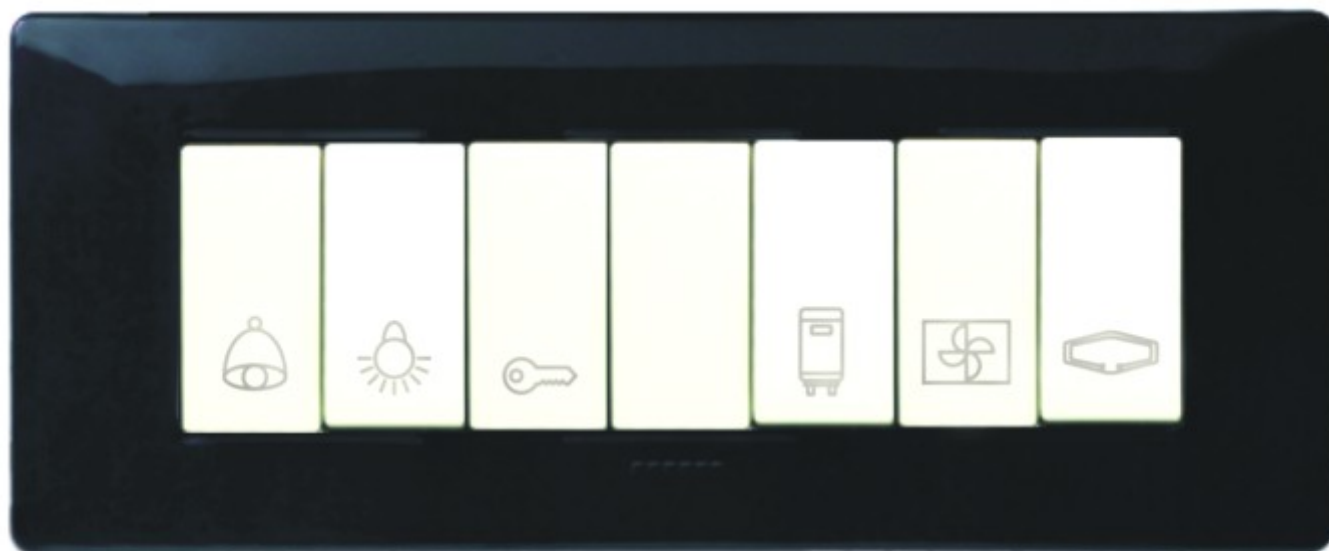

**M**ix introduce una nuova serie di apparecchi, caratterizzati dalla simbologia che ne consente una migliore identificazione.

La serie è composta da tre pulsanti N/A 16A, che riportano i simboli luce, chiave e campanello, e da tre interruttori bipolari 16AX con i simboli resistenza, boiler e ventilatore.

I prodotti vanno ad allargare la già ampia gamma di comandi MIX e saranno disponibili a magazzino da ottobre 2006.



Codice	Articolo	Prezzo listino	Imballo pz.
21070	Pulsante Apriporta 16A NA	€ 2,90	20/240
21071	Pulsante Luce 16A NA	€ 2,90	20/240
21072	Pulsante Campanello 16A NA	€ 2,90	20/240
21075	Interruttore 2P Resistenza 16AX	€ 4,75	20/240
21076	Interruttore 2P Boiler 16AX	€ 4,75	20/240
21077	Interruttore 2P Ventilatore 16AX	€ 4,75	20/240

# Che prese!



**D**opo gli ottimi risultati in applicazione della serie MODO, anche MIX ha completato il miglioramento delle prese bipasso (21159) e 10A (21162).

Il primo punto di forza è il nuovo tipo di contatti interni, studiati per garantire la massima tenuta e un'incremento dell'efficienza. Grazie a questo nuovo sistema, le prese accolgono e garantiscono l'inserzione delle spine da 10A e 16A in maniera equivalente.

L'altra caratteristica fondamentale è la nuova disposizione dei morsetti. Con l'eliminazione della terra laterale, viene facilitata l'installazione e viene data la possibilità di cablare la presa anche quanto è già installata sul supporto.

Tante novità che si uniscono all'affidabilità e alla convenienza della serie MIX.

Le nuove prese sono già a disponibili a magazzino, nella versione bianca e presto anche per linee dedicate, nei colori rosso, verde e arancio.

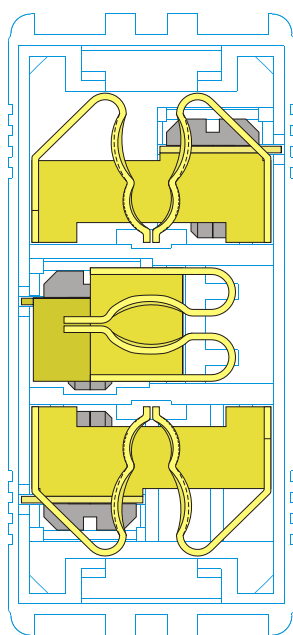



# Ne facciamo di tutti i colori!

**M**aster allarga la sua gamma di prese per linee dedicate. Due nuovi colori, 18 nuovi articoli per personalizzare e mettere in sicurezza ogni tipologia di impianto.

Oltre al colore rosso, già da tempo disponibile per le serie civili Master, la gamma **MIX** si arricchisce di cinque prese, disponibili in arancio e verde: la presa 10A (21162A, 21162V), la bipasso (21159A, 21159V), la shuko (21175A, 21175V), la shuko tedesca (21176A, 21176V) e la shuko universale (21179A, 21179V).

Altre quattro prese, sempre in arancio e verde, vanno ad arricchire la gamma **MODO**: la bipasso (31159A, 31159V), la shuko (31175A, 31175V), la shuko tedesca (31176A, 31176V) e la shuko universale (31179A, 31179V).

Le nuove prese saranno disponibili a partire da novembre 2006 e mantengono gli stessi prezzi dei modelli di colore rosso.





# SISTEMA **MODO**



31159R



31159A



31159V



31179R



31179A



31179V



31175R



31175A



31175V



31176R



31176A



31176V

# S I S T E M A **MIX**



21159R



21159A



21159V



21162R



21162A



21162V



21175R



21175A



21175V



21176R



21176A



21176V



21179R



21179A



21179V



# Ci adattiamo ad ogni situazione

**M**aster rinnova completamente la propria gamma di spine, prese ed adattatori industriali. Una serie di 49 articoli per coprire ogni esigenza, nelle varianti IP44 e IP67, a 220V e a 380V.

I nuovi prodotti sono già disponibili a magazzino per la consegna, mentre quelli rinnovati andranno in sostituzione dei precedenti ad esaurimento delle scorte.

Informazioni dettagliata sono presenti sul Catalogo Generale Master 2006 o possono essere richieste alle agenzie di zona.





La gamma di spine e prese risulta completamente rinnovata nel design e nella funzionalità: 12 modelli di spine, 12 di prese mobili e 12 di prese da incasso, con grado di protezione IP44 e IP67, ciascuna nelle versioni a 220V (2P+T) e 380V (3P+T o 3P+N+T), a 16A o a 32A.



**MASTER**  
DIVISIONE ELETTRICA

Ampliata è la gamma di adattatori da sistema civile a sistema industriale. Ai già noti adattatori con presa schuko (24022) e con prese bivalenti (24021), si aggiungono i due moltiplicatori/adattatori a due vie (foto a destra), disponibili con presa shuko (24032) e con due bivalenti (21031). Si aggiunge inoltre un nuovo adattatore con spina civile da 16A e presa CEE da 220V, IP44.



Novità assoluta nella gamma Master sono i moltiplicatori a due e tre vie (foto a sinistra). Fanno parte della gamma i moltiplicatori a due vie **24044** (220V, 16A, IP44), **24048** (380V, 16A, IP44), **24054** (220V, 16A, IP67) e **24058** (380V, 16A, IP67). A questi si aggiungono i moltiplicatori a tre vie **24064** (220V, 16A, IP44), **24068** (380V, 16A, IP44), **24074** (220V, 16A, IP67) e **24078** (380V, 16A, IP67).



# Modi

## si veste di nuovo

**L**a gamma Modi di Master si arricchisce di due nuove colorazioni: Ottone opaco e Titanio.

Disponibili nelle versioni da 1, 2, 3, 4 e 5 posti, le placche della serie Modi costituiscono una finitura elegante ed economica, ideale complemento degli apparecchi Serie 16000.

I nuovi colori sono già disponibili a magazzino, come le altre otto finiture Modi.

Per maggiori informazioni, si consiglia di visionare il nuovo Catalogo generale Master 2006 o di rivolgersi al proprio agente di zona.

### Colori Modi

- 10 Bianco
- 20 Nero
- 21 Oro
- 22 Argento
- 23 Canna di fucile
- 24 Ottone opaco
- 25 Titanio
- 28 Avorio
- 41 Ciliegio
- 43 Radica





# Un nuovo look per la serie 16000



**N**ell'ambito del processo di continuo miglioramento cui è sottoposta la serie 16000, Master ha provveduto a modificare il trattamento galvanico sull'anello metallico contenitivo per i comandi e le prese. I nuovi prodotti sono distinguibili dal colore metallizzato argento rispetto ai precedenti con finitura metallizzata verde.

Tale modifica non implica alcuna variazione sotto il profilo tecnico del prodotto.

I nuovi apparecchi della serie 16000 sono già disponibili a magazzino e andranno in consegna ad esaurimento scorte delle precedenti versioni.



Cod. 43801



Cod. 43802

# Aggancio perfetto!

**A**nnunciati nella precedente circolare, sono ora disponibili i supporti per l'installazione delle serie civili Master su guida EN 50022.

I nuovi articoli sono disponibili nella versione ad un modulo (43801) e a due moduli (43802), colore grigio RAL 7035, con aggancio per le serie MODO e MIX (immagini a lato).

Nell'aggancio su barra EN 50022 i due supporti hanno un ingombro rispettivamente di 1,5 moduli DIN da 17,5 mm (43801) e 3 moduli DIN (43802).

Inoltre, con l'utilizzo degli appositi adattatori 43000\* e 43002, disponibili a parte, è possibile montare sui supporti anche gli apparecchi della serie 16000 di Master.

I nuovi supporti e adattatori saranno disponibili a magazzino da fine ottobre 2006.

\* L'articolo 43000 è utilizzabile solo su supporto guida DIN 43801 e non sulle scatole SUB o su altri accessori Master.

SISTEMA **MODO**



**MIX**



Serie 16000



Adattatori **SUB**



Cod. 43000 Cod. 43002

Codice	Articolo	Prezzo list.	Imballo pz.
43801	Supporto 1 modulo guida EN50022	€ 1,10	20/160
43802	Supporto 2 moduli guida EN50022	€ 1,45	20/160
43000	Adattatore Serie 16000 1 modulo	€ 0,28	40/480
43002	Adattatore Serie 16000 2 moduli	€ 0,28	40/480

Tutta la documentazione tecnica è adesso disponibile sul sito Master. All'interno del catalogo prodotti è possibile scaricare le specifiche tecniche e i manuali di installazione per i prodotti più avanzati.

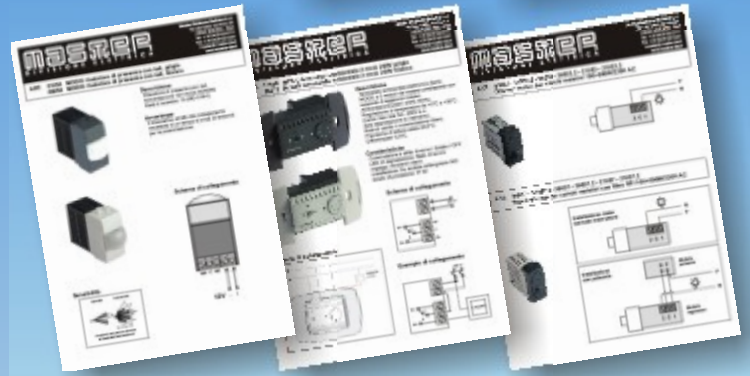

MASTER - Divisione Elettrica S.r.l. - Mozilla Firefox

http://www.master-de.it/catalogo.php?l=it

MASTER DIVISIONE ELETTRICA

Italiano | English | Español | Français

VULCANO  
soltanto uno delle 14 finiture

MIX

Azienda | Vetrina | Catalogo | News | Download | Contatti

**Catalogo**

Articolo	Descrizione	Articoli: 27
31006	Int.eletron.Badge GRIGIO	
31006/S	Tessera ISO x Badge	
31007	Int.eletron.Badge Feedback GRIGIO	
31050	Ril.Pres.cLed 12V C.S.GRIGIO	
31053	Dimmer Res.500W GRIGIO	
31053.2	Dimmer Res.500W 2Mod.GRIGIO	
31055	Ril.Pres.c/Tem+Crep.GRIGIO	
31057	Touche Dimmer Res.500W GRIGIO	
31057.2	Touche Dimmer Res.500W 2Mod.GRIGIO	

**MODO > APPARECCHI DI COMANDO**

**Codice:** 31050  
**Descrizione:** MODO Ril.Pres.cLed 12V C.S.GRIGIO  
**Codice EAN13:** 8015919310500  
**Stato:** 3  
**Qtà cartone:** 10  
**Qtà minima:** 10  
**Qtà massima:** 120

**Marchi:**  
CE

**Documentazione**  
Catalogo prodotto (PDF) [Specifiche tecniche \(PDF\)](#)

**www.master-de.it**

http://www.master-de.it/docs/it/31050.pdf

# MASTER

DIVISIONE ELETTRICA

2007  
Livin  
Luce

UNA NUOVA INTEL

**Master vi aspetta a Livin Luce  
nella nuova fiera di Milano  
dal 6 al 10 febbraio 2007,  
padiglione 11.**

## **Master S.r.l. Divisione Elettrica**

Via Leonardo da Vinci 29, Z.I,  
35042 ESTE (PD) - ITALY

Tel. 0429 602777 - Fax 0429 601247

master@master-de.it - [www.master-de.it](http://www.master-de.it)